



KEY

AUTOMATION

BEST SELLERS 2023

www.keyautomation.com



New products Concept and Design: Nicola Michelin
Research and Development: Key Automation
Catalogue Concept: Marketing Key Automation



**BEST SELLERS
CATALOGO 2023**

Automazioni per cancelli, porte da garage, porte pedonali,
barriere stradali e illuminazione a led per l'esterno

MOTORIDUTTORE ELETTROMECCANICO PER ANTE A BATTENTE FINO A 4 m, 24 Vdc CON NIGHT LIGHT SYSTEM INTEGRATO



LIMITI D'IMPIEGO

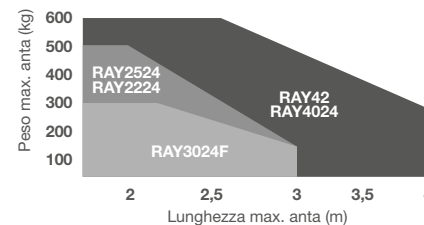

DIMENSIONI

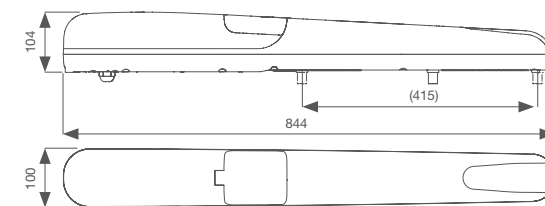

I valori riportati nel grafico possono ridursi anche sensibilmente a causa della forma, dell'altezza del cancello e della presenza di forte vento

In zone ventose sono preferibili i modelli 230 Vac

MODELLI - CON NIGHT LIGHT SYSTEM

CODICE	DESCRIZIONE	PESO	PZ. PALLET
KRAY2524EK	Kit per l'automazione di cancelli a battente con ante fino a 3 m, motore 24 Vdc, centrale di comando con rallentamenti e finecorsa meccanico in apertura. Con funzione luci notturne inclusa	21,7 kg	15
KRAY4024EK	Kit per l'automazione di cancelli a battente con ante fino a 4 m, motore 24 Vdc, centrale di comando con rallentamenti, finecorsa meccanico in apertura ed encoder. Con funzione luci notturne inclusa	24,8 kg	15
KRAY3024FEK	Kit per l'automazione di cancelli a battente con ante fino a 3 m, motore 24 Vdc, centrale di comando con rallentamenti e finecorsa meccanico in apertura ed encoder. Con funzione luci notturne inclusa	18,65 kg	15

	RAY	14A	ECLIPSE NEW	RX4K	FT33	SUB44WR	KUBE
KRAY2524EK	• 2 PCS	• 14AB	•	•	•	•	•
KRAY4024EK	• 2 PCS	• 14AB2	•	•	•	•	•
KRAY3024FEK	• 2 PCS	• 14AB2F	•	•	•	•	•

MODELLI · SENZA NIGHT LIGHT SYSTEM

CODICE	DESCRIZIONE	PESO	PZ. PALLET
KRAY42ES	Kit per l'automazione di cancelli a battente con ante fino a 4 m, motore 230 Vac, centrale di comando con rallentamenti e finecorsa meccanico in apertura	23,6 kg	15
 KRAY2324ES	Kit per l'automazione di cancelli a battente con ante fino a 3 m, motore 24 Vdc, centrale di comando con rallentamenti e finecorsa meccanico in apertura	21,1 kg	15



RAY



CT202



CT20324

NEW



LUMY

NEW



RX4K



FT33



SUB44WR

KRAY42ES

• 2 PZ.

•

•

•

•

• 2 PZ.

KRAY2324ES

• 2 PZ.

•

•

INTEGRATA

•

• 2 PZ.



MOTORIDUTTORE ELETTROMECCANICO PER ANTE A BATTENTE FINO A 3 m, 24 Vdc



LIMITI D'IMPIEGO

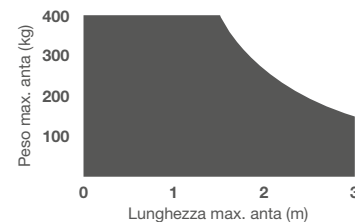

DIMENSIONI

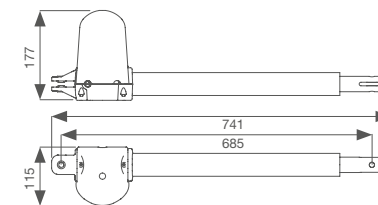

I valori riportati nel grafico possono ridursi anche sensibilmente a causa della forma, dell'altezza del cancello e della presenza di forte vento

MODELLI - SENZA NIGHT LIGHT SYSTEM

CODICE	DESCRIZIONE	PESO	PZ. PALLET
KSTAR3324ES	Kit per l'automazione di cancelli a battente con ante fino a 3 m, motore 24 Vdc, centrale di comando con rallentamenti	14,2 kg	15
	STAR		
	CT20324		
	LUMY		
	RX4K		
	FT33		
	SUB44WR		
KSTAR3324ES	• 2 PZ.		
	•		
	•		
	INTEGRATA		
	•		
	• 2 PZ.		

MOTORIDUTTORE ELETTROMECCANICO A BRACCIO ARTICOLATO PER ANTE A BATTENTE FINO A 2,3 m, 24 Vdc CON NIGHT LIGHT SYSTEM INTEGRATO

LIMITI D'IMPIEGO

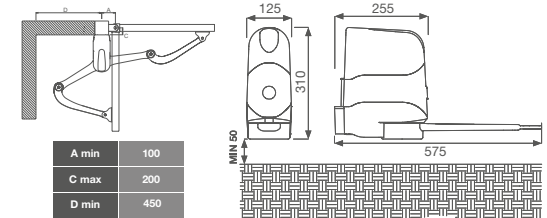
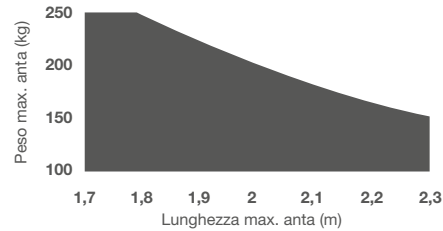

A min	100
C max	200
D min	450

DIMENSIONI

I valori riportati nel grafico possono ridursi anche sensibilmente a causa della forma, dell'altezza del cancello e della presenza di forte vento



MODELLI - CON NIGHT LIGHT SYSTEM

CODICE	DESCRIZIONE	PESO	PZ. PALLET
KREP2024EK	Kit per l'automazione di cancelli a battente con ante fino a 2,3 m, motore 24 Vdc a braccio articolato, centrale di comando e finecorsa meccanici in apertura e chiusura. Con funzione luci notturne inclusa (con centrale 14A)	21,9 kg	24



RÉVO+

• 2 PZ.



ECLIPSE

•



RX4K

•



FT33

•



SUB44WR

•



KUBE

•

KREP2024EK

MODELLI - SENZA NIGHT LIGHT SYSTEM

CODICE	DESCRIZIONE	PESO	PZ. PALLET
KREP2324ES	Kit per l'automazione di cancelli a battente con ante fino a 2,3 m, motore 24 Vdc a braccio articolato, centrale di comando e finecorsa meccanici in apertura e chiusura (con centrale CT20324)	20,4 kg	24



RÉVO+

• 2 PZ.



LUMY

•



RX4K

INTEGRATA



FT33

•



SUB44WR

• 2 PZ.

KREP2324ES



DIMENSIONI

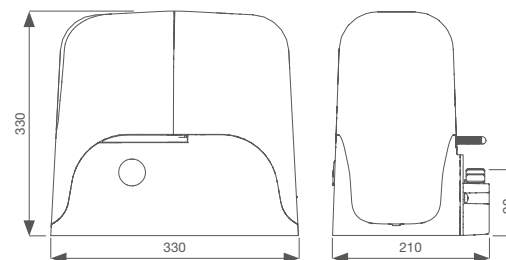

MODELLI · CON NIGHT LIGHT SYSTEM

CODICE	DESCRIZIONE	PESO	PZ. PALLET
KSUN4024EK	Kit per l'automazione di cancelli scorrevoli fino a 400 Kg, motore 24 Vdc, centrale di comando con rallentamenti e finecorsa elettrici. Con funzione luci notturne inclusa (con centrale 14A)	13,2 kg	36
KSUN5024FEK	Kit per l'automazione di cancelli scorrevoli fino a 500 Kg, motore 24 Vdc, centrale di comando con rallentamenti, finecorsa magnetici. Con funzione luci notturne inclusa (con centrale 14AF)	14,2 kg	36
KSUN7024EK	Kit per l'automazione di cancelli scorrevoli fino a 700 Kg, motore 24 Vdc, centrale di comando con rallentamenti e finecorsa elettrici. Con funzione luci notturne inclusa (con centrale 14A)	14,4 kg	36
KSUN11024EK	Kit per l'automazione di cancelli scorrevoli fino a 1100 Kg, motore 24 Vdc, centrale di comando con rallentamenti e finecorsa elettrici. Con funzione luci notturne inclusa (con centrale 14A)	15,1 kg	36



SUN



ECLIPSE



RX4K



FT33



SUB44WR



KUBE

KSUN4024EK	• 1 PZ.	•	•	•	•
KSUN5024FEK	• 1 PZ.	•	•	•	•
KSUN7024EK	• 1 PZ.	•	•	•	•
KSUN11024EK	• 1 PZ.	•	•	•	•

TURBO

PER CANCELLI SCORREVOLI FINO A 700 Kg, 24 Vdc E FINO A 800 Kg, 230 Vac



DIMENSIONI

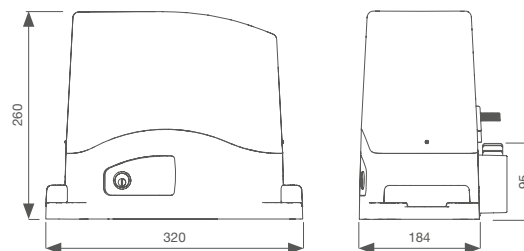

MODELLI · SENZA NIGHT LIGHT SYSTEM

CODICE	DESCRIZIONE	PESO	PZ. PALLET
KTU4324ES	Kit per l'automazione di cancelli scorrevoli fino a 400 Kg, motore 24 Vdc, centrale di comando con rallentamenti e finecorsa elettrici (con centrale CT10324)	11,1 kg	36
KTU7324ES	Kit per l'automazione di cancelli scorrevoli fino a 700 Kg, motore 24 Vdc, centrale di comando con rallentamenti e finecorsa elettrici (con centrale CT10324)	12,9 kg	36
KSC52ES	Kit per l'automazione di cancelli scorrevoli fino a 500 Kg, motore 230 Vac, centrale di comando con rallentamenti e finecorsa elettrici (con centrale CT102B)	12,9 kg	36
KSC82ES	Kit per l'automazione di cancelli scorrevoli fino a 800 Kg, motore 230 Vac, centrale di comando con rallentamenti e finecorsa elettrici (con centrale CT102B)	13,6 kg	36



TURBO



LUMY



RX4K



FT33



SUB44WR

CT10324

KTU4324ES

• 1 PZ.

•

INTEGRATA

•

• 2 PZ.

KTU7324ES

• 1 PZ.

•

INTEGRATA

•

• 2 PZ.

CT102B

KSC52ES

• 1 PZ.

•

•

•

• 2 PZ.

KSC82ES

• 1 PZ.

•

•

•

• 2 PZ.

UNDER



MOTORIDUTTORE ELETTROMECCANICO INTERRATO PER CANCELLI A BATTENTE FINO A 3,5 m, 24 Vdc E 230 Vac



LIMITI D'IMPIEGO

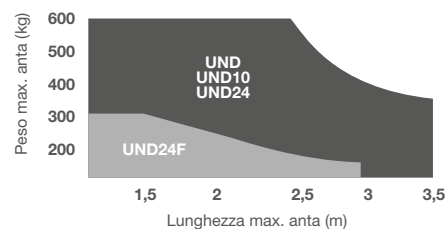

DIMENSIONI

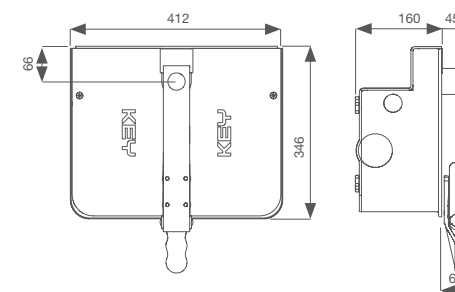

I valori riportati nel grafico possono ridursi anche sensibilmente a causa della forma, dell'altezza del cancello e della presenza di forte vento

MODELLI - CON NIGHT LIGHT SYSTEM

CODICE	DESCRIZIONE	PESO	PZ. PALLET
KUND3024EK	Kit interrato per l'automazione di cancelli a battente con ante fino a 3,5 m, motore 24 Vdc, centrale di comando con rallentamenti. Con Night Light System.	26 kg	9
	UNDER • 2 PZ. 14A • 14AB2 ECLIPSE • RX4K • FT33 • SUB44WR • KUBE •		

MODELLI - SENZA NIGHT LIGHT SYSTEM

CODICE	DESCRIZIONE	PESO	PZ. PALLET
KUND2ES	Kit interrato per l'automazione di cancelli a battente con ante fino a 3,5 m, motore 230 Vac, centrale di comando con rallentamenti	26 kg	9
	UNDER • 2 PZ. CT202 • LUMY • RX4K • FT33 • SUB44WR • 2 PZ.		

HALO

PER PORTONI SEZIONALI FINO A 19 m² E BASCULANTI FINO A 17 m², 24 Vdc



LIMITI D'IMPIEGO

Sezionale	Basculante debordante
HA8 con guida da 3 m	
S max=11m ² - H max = 2,6m	S max=10m ² - H max = 3m
HA8 con guida da 4 m	
S max=12m ² - H max = 3,6m	S max=11m ² - H max = 3,4m
Sezionale	Basculante debordante
HA12 con guida da 3 m	
S max=16m ² - H max = 2,6m	S max=16m ² - H max = 3m
HA12 con guida da 4 m	
S max=19m ² - H max = 3,6m	S max=17m ² - H max = 3,4m

DIMENSIONI

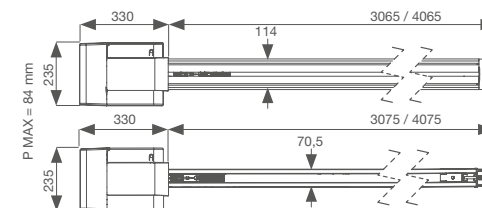

COMPATIBILITÀ TESTE - GUIDA

	RAB31	RAB3X1P	RAB41	RAB61	RAL31	RAL41
HA8	X	X	X			
HA12	X	X	X	X	X	X

MODELLI · CON NIGHT LIGHT SYSTEM

CODICE	DESCRIZIONE	PESO	PZ. PALLET
HA8SS	Kit per l'automazione per porte sezionali a 11 m ² (con guida da 3 m) o 12 m ² (con guida da 4 m), motore 24 Vdc, centrale con ricevente integrata	6,3 kg	64
HA12SS	Kit per l'automazione per porte sezionali a 16 m ² (con guida da 3 m) o 19 m ² (con guida da 4 m), motore 24 Vdc, centrale con ricevente integrata	6,8 kg	64



TESTA



SUB44WR

HA8SS	• 1 PZ.	• 2 PZ.
HA12SS	• 1 PZ.	• 2 PZ.

GUIDE

CODICE	DESCRIZIONE
RAL31	Guida a cinghia in alluminio con illuminazione a led integrati, 3090 mm (1x3m) in pezzo unico
RAL41	Guida a cinghia in alluminio con illuminazione a led integrati, 4090 mm (1x4m) in pezzo unico
RAB3X1P	Guida a cinghia in acciaio, 3100 mm (3x1.33m) in 3 pezzi
RAB31	Guida a cinghia in acciaio, 3100 mm (1x3.1m) in pezzo unico
RAB41	Guida a cinghia in acciaio, 4100 mm (1x4.1m) in pezzo unico

BLINDO

PER PORTONI BASCULANTI A MOLLE O A CONTRAPPESI FINO A 9 m², 24 Vdc



LIMITI D'IMPIEGO

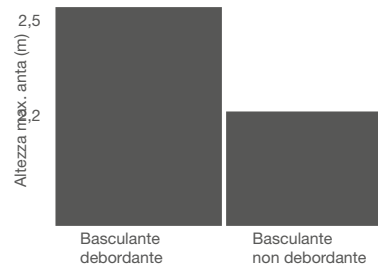

N.B. I valori sopra descritti sono da considerarsi per l'uso dei motori con accessori standard

DIMENSIONI

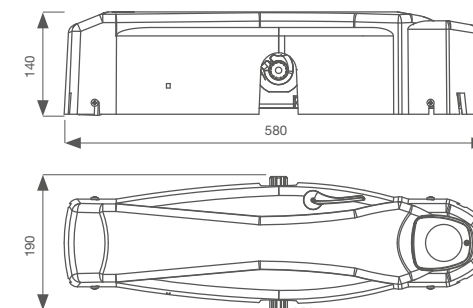

MODELLI

CODICE	DESCRIZIONE	PESO	PZ. PALLET
KBS5324PS	Kit per l'automazione di portoni basculanti a molle o a contrappesi fino a 9 m ² , motore 24 Vdc e centrale di comando con rallentamenti (con centrale CT10324)	25,5 kg	16

	BLINDO	RX4K	SUB44WR	BDNS	ST2000	TZ-1500
CT10324						
KBS5324PS	• 1 PZ.	INTEGRATA	• 2 PZ.	• 2 PZ.	•	•

BARRIERA STRADALE CON DOPPIO LAMPEGGIANTE A LED PER ASTA DA 4 A 6 m, 24 Vdc



DIMENSIONI

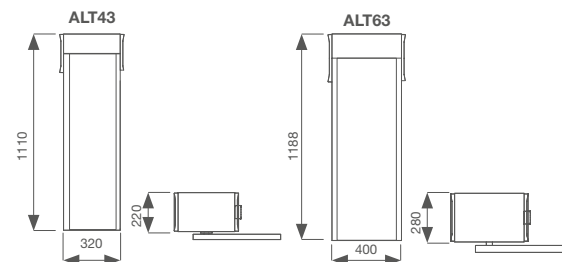











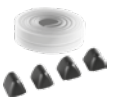

ASTA	CODICE	LARGHEZZA PASSAGGIO
3 m	ALT3 + AST3F	2740 mm
4 m	ALT43 + ASTL4	3780 mm
4 m	ALT43+ ASTL4J	3780 mm
5 m	ALT43 + ASTL5	4780 mm
6 m	ALT63 + ASTL6	5640 mm
6 m	ALT63+ ASTL6J	5640 mm
8 m	ALT63 + ASTL8	8040 mm

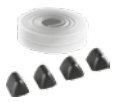
MODELLI

CODICE	DESCRIZIONE	PESO	PZ. PALLET
ALT43	Corpo barriera, motore 24 Vdc, centrale di comando in box, con ricevente integrata, encoder e doppio lampeggiante incorporato a led. Per asta da 4 m, attacco asta incluso	47 kg	8
ALT63	Corpo barriera, motore 24 Vdc, centrale di comando in box, con ricevente integrata, encoder e doppio lampeggiante incorporato a led. Per asta da 6 m, attacco asta incluso	67 kg	5

ACCESSORI

 ASTL4 Asta in alluminio L=4 m Ø 60 mm (non accessoriata)	 ASTL5 * Asta tubolare in alluminio L=5 m Ø 60 mm (non accessoriata)	 CP-BR Piastra di ancoraggio con zanche	 PROFT Gomma protettiva antiurto, 8 m e tappi per ASTL4 (trasparente)	 KLIGHT4 Kit luci a led per asta da 4 m	 ASTL6 Asta in alluminio L=6 m Ø 90 mm (non accessoriata)	 CP-BR6 Piastra di ancoraggio con zanche	 PROFT6 Gomma protettiva antiurto, 12 m e tappi (trasparente)
PZ. 1	PZ. 1	PZ. 1	PZ. 1	PZ. 1	PZ. 1	PZ. 1	PZ. 1
 KLIGHT6 Kit luci a led per asta da 5 e 6 m	 AD Strisce rosse adesive catarifrangenti. Kit 10 pz.	 CTLIGHT2 Centrale di comando per KLIGHT	 APFX Appoggio fisso RAL 7047	 APM Appoggio mobile RAL 9010			
PZ. 1	PZ. 1	PZ. 1	PZ. 1	PZ. 1			

* per ASTL5 si consiglia di abbinare PROFT6, KLIGHT6 e APFX

LEVANTE

PER PORTE SCORREVOLI A 2 ANTE FINO A 120 + 120 Kg E TELESCOPICHE A 2+2 ANTE FINO A 70+70 + 70+70 Kg

Sconto dedicato
PORTE AUTOMATICHE

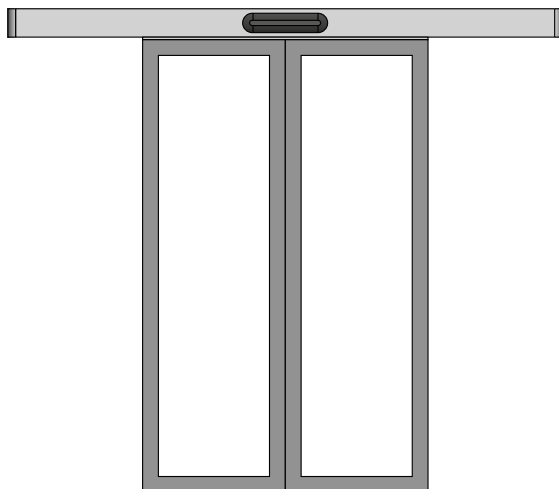

NOVITA'
Illuminazione LED fino
a max 4,5 mt, attivabile
tramite selettori
SEL1 e SEL2

COMPONENTI

DESCRIZIONE	
Kit gruppo movimentazione per 1 o 2 ante	
Kit estensione ante telescopiche	
Profilo trave telescopica, profilo trave principale, profilo coperchio anodizzato, profilo rotaia, profilo in gomma antivibrazioni	
Cinghia di trascinamento	
Spazzolino h. 25mm	

CODICE	VANO PASSAGGIO NOMINALE	LUNGHEZZA AUTOMAZIONE (Tappi laterali esclusi)	LUNGHEZZA AUTOMAZIONE (Tappi laterali inclusi)
MISURE AUTOMAZIONE PREASSEMBLATA A 2 ANTE			
LEV2502L	1200 mm	2500 mm	2550 mm
MISURE AUTOMAZIONE PREASSEMBLATA AD 1 ANTA			
LEV2101L	1000 mm	2100 mm	2150 mm
MISURE AUTOMAZIONE TELESCOPICA PREASSEMBLATA A 2+2 ANTE			
LEV2802LT	1800 mm	2800 mm	2805 mm
MISURE AUTOMAZIONE TELESCOPICA PREASSEMBLATA AD 1+1 ANTA			
LEV1631LT	1000 mm	1625 mm	1630 mm

ACCESSORI

EASY2 Selettore e programmatore con display grafico per Levante	SEL1 Selettore manuale senza chiave	SEL2 Selettore manuale con chiave	SEL4 tastiera
PZ. 1	PZ. 1	PZ. 1	PZ. 1
LEV1 Kit elettroblocco (non compatibile con versione telescopica a1+1 anta)	SEL3 Selettore manuale via radio	PA025CT Sensore EN160005 Attivazione e Sicurezza - 5 x fasce A.I.R., tecnologia apprendimento porta	PA012MW Sensore rilevamento a microonde bidirezionale
PZ. 1	PZ. 1	PZ. 1	PZ. 1
LEV2 Kit batterie di emergenza composto da 2 batterie da 12 V - 1,2	PRO3 Profilo adattatore superiore tagliato a misura	PA021 Guida a pavimento tagliata a misura	LEV3 Kit illuminazione a LED L=max 4,5 mt
PZ. 1	(€/m)	(€/m)	PZ. 1

KEY GARDEN

LA SOLUZIONE IN 24V PER ILLUMINARE GLI AMBIENTI ESTERNI

Sconto dedicato
ILLUMINAZIONE PER L'ESTERNO



MODELLI





CODICE	DESCRIZIONE
TONDA	Lampada ad incasso per installazioni su giardini, hotel e aree residenziali
STIK S	Lampade per il giardino con altezza 40 cm, due versioni, con luce verso l'alto o verso il basso
STIK M	Lampade per il giardino con altezza 75 cm con luce verso il basso
FLAT	Lampade segnapasso, per porte da garage o pergole
VERTICAL	Lampade per ingressi pedonali o carrabili, da installare sopra la recinzione
TOWER	Lampade con doppio led adatte per parcheggi e aree pubbliche
STELLA	Lampade a led pensate per illuminare ampie aree
EGO	Colonne con luci a LED incorporate

ACCESSORI

 QUADRO Sensore notte	 DYL Modulo display L. cavo 120 cm	 RX2H Ricevente 2 canali miniaturizzata	 TX2B Trasmettitore da incasso
PZ. 1	PZ. 1	PZ. 1	PZ. 1
 SUB44WR Trasmettitore 4 canali rolling code, colore bianco	 KPLAY4R Coppia di trasmettitori 4 canali rolling code	 CAB50 Cavo 2x1,5mm in bobina da 50 m, nero	 CON2 Connettore 2 vie, IP68
PZ. 1	PZ. 1	PZ. 1	PZ. 1
 CON3 Connettore 3 vie, IP68	 STI7 Picchetto per fissaggio cavi a terra	 KSTI2 Coppia di scatole ad incasso	 STI1 Punta per fissaggio su terra
PZ. 1	PZ. 50	PZ. 1	PZ. 1

KIT PER IL CONTROLLO DELLE LAMPADE

CODICE	DESCRIZIONE
BOXLEDXS2	Alimentatore per il controllo di lampade a led Key Automation 24 Vdc, fino a 20 luci, con cavo di alimentazione, IP66
KBOXLED	Kit per il controllo di lampade a led Key Automation 24Vdc, fino a 32 luci, con cavo di alimentazione
KBOXLEDXL	Kit XL per il controllo di lampade a led Key Automation 24Vdc, fino a 64 luci

					
BOXLEDXS2	• BOXLEDXS2				•
KBOXLED		• BOXLED	•	•	•
KBOXLEDXL		• BOXLEDXL	•	•	

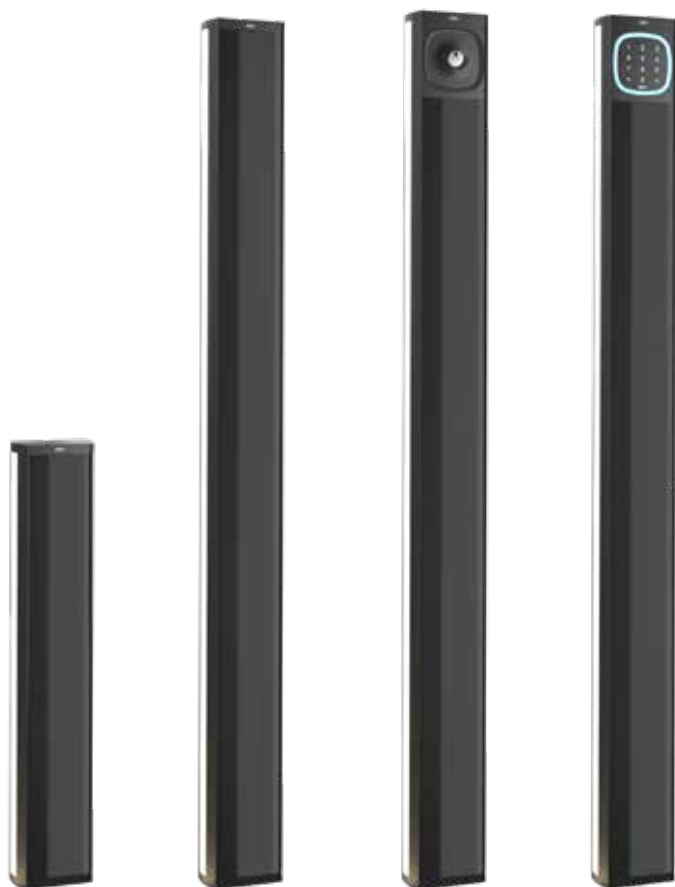

MODELLI

CODICE	DESCRIZIONE
EG50	Colonna singola h. 50 cm
EG50L	Colonna singola h. 50 cm con luci a LED integrate (5W LED)
EG100	Colonna singola h. 100 cm
EG100L	Colonna singola h. 100 cm con luci a LED integrate (10W LED)
EG100A	Colonna singola h. 100 cm con alloggiamento per accessori
EG100LA	Colonna singola h. 100 cm con luci a LED integrate (10W LED) e alloggiamento per accessori
CTLIGHT2	Regolatore di tensione per luci a LED 24 Vdc, max 30W (obbligatorio per tutte le centrali ad eccezione delle centrali BOXLED)

ACCESSORI



EG1
Luce singola con cablaggio per illuminare un solo lato, h. 50 cm

PZ. 1



EG2
Luce singola con cablaggio per illuminare un solo lato, h. 100 cm

PZ. 1



EG3
Piastra tirafondi per fissaggio

PZ. 1



ST11
Punta per fissaggio su terra

PZ. 1



VIP1
Interfaccia per funzionamento notturno

PZ. 1



QUADRO
Sensore notte

PZ. 1

EGO

TASTIERE DIGITALI TOUCH E SELETTORI A CHIAVE



MODELLI

CODICE	DESCRIZIONE
EGKTB1	Tastiera touch via PowerBUS
EGKTR1/ EGKTR2	Tastiera Touch via radio (Rolling Code), 2 canali con fondo in metallo Tastiera Touch via radio (Rolling Code), 2 canali con fondo in plastica
EGS101/ EGS201	Selettore a chiave con scocca in metallo e codifica chiave 01 Selettore a chiave con fondo in plastica e codifica chiave 01

ACCESSORI



RXM23K
Ricevente universale 2 canali,
codice fisso o rolling code



SUPP022A00
Fondo in plastica da incasso

PZ. 1

PZ. 1

SUB

TRASMETTITORE RESISTENTE ALL'ACQUA 4 CANALI, 433 MHz E 868 MHz



MODELLI

CODICE	DESCRIZIONE
SUB44WR	4 canali, colore bianco, XR rolling code 433 MHz, resistente all'acqua
SUB44WF	4 canali, colore bianco, copiatore rolling code 433 MHz, con ricevente a bordo, resistente all'acqua
SUB-44WN	4 canali, copiatore codice fisso 433 MHz, resistente all'acqua, colore bianco, resistente all'acqua
SUB84WR	4 canali, colore bianco, XR rolling code 868 MHz, resistente all'acqua
ILSUB	Kit composto da 3 trasmettitori SUB rolling code (bianco, nero e magenta), 3 anelli portachiaavi RING, 1 ricevente universale RXM23K



SUB44WR



SUB44R



SUB44MR



RING



RXM23K

ILSUB

• 1 PZ.

• 1 PZ.

• 1 PZ.

• 3 PZ.

• 1 PZ.

ACCESSORI

ACCESSORI RÉVO+



REV1
Accessorio per
apertura a slitta

PZ. 1



REV2
Accessorio per
varchi ridotti

PZ. 1



REV3
Sblocco dall'esterno con
cordino metallico

PZ. 1



BMET
Box metallico da esterno per
sblocco motori

PZ. 1

ACCESSORI UNDER



ADUN
Kit fissaggio su casse cor-
renti

PZ. 1



CF3
Cassa di fondazione in catafo-
resi con leva di sblocco SB3

PZ. 1



CI3
Cassa di fondazione in acciaio
inox con leva di sblocco SB3

PZ. 1



OP100
Kit per apertura
superiore a 100° per ante di
L=3000 mm

PZ. 1

ACCESSORI SUN



RN800*
Cremagliera M4 in nylon
L=1000 mm fino a 800 Kg

€/m



CREM-8**
Cremagliera M4
zincata 30x8 mm L=1000 mm

€/m



CREM-12**
Cremagliera M4
zincata 30x12 mm L=1000
mm

€/m



KCS
Kit sblocco con chiave

PZ. 1

ACCESSORI TURBO



RN800*
Cremagliera M4 in nylon
L=1000 mm fino a 800 Kg

€/m



CREM-8**
Cremagliera M4
zincata 30x8 mm L=1000 mm

€/m



CREM-12**
Cremagliera M4
zincata 30x12 mm L=1000
mm

€/m

* Conf. da 10 pezzi

** Conf. da 4 pezzi

ACCESSORI HALO



HAL2
Braccio oscillante per porte
basculanti a contrappeso

PZ. 1



HAL1S
Kit per sblocco esterno con
serratura e cordino metallico per
portoni coibentati

PZ. 1



SBLST
Dispositivo di sblocco con
serratura a tampone e cordino per
portoni non coibentati

PZ. 1

ACCESSORI BLINDO



HAL1S
Kit per sblocco esterno con
serratura e cordino metallico
per portoni coibentati

PZ. 1



SBLST
Dispositivo di sblocco con
serratura a tampone e cordino
per portoni non coibentati

PZ. 1



BD
Braccio dritto
telescopico
standard

PZ. 1



BOC
Boccola

PZ. 1



SBCO
Dispositivo di sblocco
dall'esterno
L=3000 mm

PZ. 1



ST2000
Staffa di supporto motore
L=1800 mm

PZ. 1

TRASMETTITORI E SELETTORI



KPLAY4R
Kit 2 telecomandi in ABS
rolling code, 4 canali

PZ. 1



KPLAY4N
Kit 2 telecomandi in ABS
codice fisso copiatore, 4
canali

PZ. 1



TX2B
Trasmettitore da incasso 2
canali

PZ. 1



TO1U
Trasmettitore touch 1 canale
per incasso su porta

PZ. 1



TO1M
Trasmettitore touch 1 canale,
rolling code

PZ. 1



TO2M
Trasmettitore touch 2 canali,
rolling code

PZ. 1



TO2MP
2 canali, con sensore di
movimento (solo per HALO)

PZ. 1



EGS1
Selettore a chiave con scocca
interamente metallica

PZ. 1

ACCESSORI

RICEVENTI



RXM23K

Ricevente universale 2 canali, rolling code, memoria 1000 codici

PZ. 1



ANTS-433

Antenna stilo a 433 MHz con cavo rg-58 L. 5000 mm

PZ. 1

PROGRAMMAZIONE E CONTROLLO



KUBE

Modulo per il controllo dell'automazione tramite smartphone

PZ. 1



KUBEPRO

Modulo per programmazione tramite smartphone

PZ. 1



DYL

Modulo display L. cavo 120 cm

PZ. 1

LAMPEGGIANTI



ECLIPSE

Lampeggiante a led con luce di cortesia, sensore crepuscolare e antenna integrata

PZ. 1



LUMY-24

Lampeggiante di segnalazione 24 Vdc, con antenna

PZ. 1



LUMY-230

Lampeggiante di segnalazione 230 Vac, con antenna con gestione lampeggio

PZ. 1



550CABL045A00 ***
Cavo speciale per Eclipse RG174 50 Ohm + 4 x 0,50 mm² (100m)

PZ. 1

CENTRALI DI COMANDO



CT202

Per cancello a battente, 230 Vac, con rallentamenti in apertura e chiusura

PZ. 1



CT1RS

Pr serranda o cancello scorrevole, 230 Vac, con finecorsa e ricevente radio incorporata

PZ. 1



RX2H

Ricevente 2 canali miniaturizzata per il comando di motori per tende e tapparelle o luci

PZ. 1

BATTERIE



KBPN

Kit batteria NiMH e caricabatteria

PZ. 1



KBP

Kit batteria e caricabatteria

PZ. 1

ALIMENTAZIONE SOLARE



PF30W

Pannello solare 30 W

PZ. 1



SOLEAU

Box con scheda e componenti per il fissaggio del pannello solare (batterie escluse)

PZ. 1

FOTOCELLULE E SICUREZZE



FT33

Coppia di fotocellule da esterno e incasso

PZ. 1



FT23

Coppia di fotocellule da esterno per pilastri sottili

PZ. 1



FT43

Coppia di fotocellule da esterno con orientamento 180° per pilastri sottili

PZ. 1



FT43B

Coppia di fotocellule da esterno 180° per pilastri sottili, a batteria

PZ. 1



COMSC20

Costa meccanica in alluminio da 2 m per cancelli scorrevoli. Con microinterruttori

PZ. 1



COMSC25

Costa meccanica in alluminio da 2,5 m per cancelli scorrevoli. Con microinterruttori

PZ. 1



COMB12

Costa meccanica in alluminio da 1,2 m per basculanti. Con microinterruttori

PZ. 1



COMB18

Costa meccanica in alluminio da 1,8 m per basculanti. Con microinterruttori

PZ. 1



KCOMW

Sistema di sicurezza via radio 868 MHz completo di trasmettitore e ricevente

PZ. 1



COMSC16

Costa meccanica in alluminio da 1,6 m per cancelli scorrevoli. Con microinterruttori

PZ. 1

*** Si consiglia di non superare i 4 m di lunghezza di collegamento per evitare sensibili perdite di portata

CONDIZIONI GENERALI DI VENDITA

1. DISPOSIZIONI GENERALI: AMBITO APPLICATIVO - EFFICACIA DELLE CONDIZIONI GENERALI DI VENDITA

Le presenti Condizioni Generali di Vendita sostituiscono le precedenti e si applicano a tutti i contratti relativi a prodotti a marchio Key Automation S.r.l., conclusi da Key Automation S.r.l. (di seguito: Key Automation, con sede legale in San Donà di Piave (VE), via Meucci n. 23, C.F. P.IVA IT03627650264 - R.E.A. VE326953) direttamente con i propri Clienti professionisti (grossisti, distributori, rivenditori, ditte installatrici, clienti direzionali professionisti) (di seguito: Cliente). Le presenti Condizioni Generali di Vendita non dispiegano effetti nei confronti dei soggetti terzi, ivi inclusi gli acquirenti finali dei prodotti. Ognuno dei predetti contratti relativi a prodotti a marchio Key Automation S.r.l., conclusi da Key Automation direttamente con i propri Clienti professionisti sopra indicati, è dunque regolato dalle presenti Condizioni Generali di Vendita, le quali costituiscono parte integrante dei contratti medesimi e sostituiscono e annullano ogni contraria clausola o pattuizione particolare figurante nell'ordine o in altro documento proveniente dal Cliente. L'efficacia delle presenti Condizioni Generali di Vendita decorre da quando le stesse risultano conoscibili al Cliente mediante pubblicazione sul sito web aziendale di Key Automation <https://keyautomation.com/it/pages/terms-of-sales> o con altre idonee modalità. Le informazioni riportate nei cataloghi come descrizioni, immagini, valori delle tabelle ed altro materiale informativo hanno valore indicativo e possono in qualsiasi momento essere modificati da Key Automation.

2. ORDINI - TERMINI PER L'ANNULLAMENTO

Tutti gli ordini si intendono "salvo disponibilità e modifica listini". Key Automation si riserva di accettare o rifiutare, in tutto o in parte, gli ordini del Cliente in ragione della loro conformità o meno alle presenti condizioni generali e alle disponibilità dei prodotti richiesti. Key Automation si riserva in ogni momento il diritto di apportare modifiche tecniche ai prodotti di listino, senza che ciò possa generare alcuna pretesa da parte del Cliente. Gli ordini non potranno essere annullati in tutto o in parte dal Cliente decorsi giorni 10 (dieci) dalla loro trasmissione a Key Automation. In caso di annullamento dopo tale termine, Key Automation avrà diritto all'intero indennizzo.

3. PREZZI

I prodotti sono venduti da Key Automation al Cliente ai prezzi di listino Key Automation in vigore al momento della consegna. Key Automation si riserva il diritto di variare i propri prezzi nel caso in cui nel corso della fornitura si dovessero verificare mutamenti di costi ad essa non imputabili. Il Cliente si impegna ad accettare senza riserve le eventuali variazioni di listino intervenute tra l'ordine e la consegna del prodotto. I prezzi di listino Key Automation si intendono sempre franco fabbrica, iva esclusa, imballo compreso.

4. TERMINI DI CONSEGNA

Tutti i prodotti sono consegnati franco fabbrica, stabilimento Key Automation S.r.l., via Meucci n. 23, 30027 San Donà di Piave (Venezia). Salvo diverso accordo scritto, il termine di consegna è di 10 (dieci) giorni per le consegne nazionali e di 30 (trenta) giorni per le consegne internazionali, fatta eccezione per i prodotti indicati in listino con l'orologio, per i quali i tempi di consegna sono entro le 6 (sei) settimane. Il termine di consegna decorre dall'accettazione da parte del Cliente della conferma d'ordine Key Automation. L'eventuale ritardo non eccedente le tolleranze d'uso non darà diritto al Cliente di chiedere la risoluzione, anche parziale del contratto, di rifiutare la consegna dei prodotti o di richiedere il risarcimento dei danni. L'obbligo di consegnare la merce è adempiuto con la consegna al vettore. Key Automation è liberata dall'obbligo di consegna della merce in tutte le ipotesi di caso fortuito o forza maggiore, di scioperi, disordini socio-politici o impossibilità di approvvigionamento delle materie prime, componenti elettronici o altra indisponibilità dei prodotti, errate segnalazioni, errori o ritardi nelle segnalazioni da parte del committente nella trasmissione delle indicazioni necessarie all'esecuzione dell'ordine, inadempienza alle condizioni di pagamento da parte del committente, modifiche da Key Automation accettate dopo il ricevimento dell'ordine e comunque quando si verificano fatti che impediscono la consegna della merce senza colpa di Key Automation.

5. SPEDIZIONI

Le spedizioni saranno effettuate a mezzo corriere convenzionato con Key Automation che addebiterà automaticamente in fattura l'importo relativo. Al momento dell'ordine sarà possibile concordare con Key Automation l'utilizzo di un diverso corriere, sempre a spese del Cliente, o il ritiro diretto della merce, franco stabilimento Key Automation S.r.l., via Meucci n. 23, 30027 San Donà di Piave (Venezia). La merce viaggia sempre a totale rischio e pericolo del Cliente. Eventuali furti, smarrimenti, perdite, deterioramenti, o ammanchi della merce, non esonerano il Cliente dall'obbligo del pagamento del prezzo, qualora la merce sia stata regolarmente consegnata in partenza dallo stabilimento Key Automation al vettore. La merce non è coperta da polizza assicurativa, se non su espressa richiesta del Cliente ed a sue spese e rischio.

6. RITIRO DEI PRODOTTI

Il Cliente si obbliga a ritirare la merce quando messa a sua disposizione, non appena ricevuta comunicazione telefonica o scritta (anche a mezzo e-mail). In caso di ritardo, Key Automation avrà diritto - oltre all'integrale pagamento del prezzo - al rimborso delle spese di stoccaggio o di sosta e custodia della merce non ritirata o ritirata in ritardo, sia nei magazzini Key Automation che in quelli degli spedizionieri o dei trasportatori o di altri.

CONDIZIONI GENERALI DI VENDITA

7. GARANZIA / REGRESSO E RELATIVA DURATA - CASI DI ESCLUSIONE DELLA GARANZIA

La garanzia di Key Automation decorre dalla data di fabbricazione apposta su ogni prodotto a marchio Key Automation ed ha validità 30 (trenta) mesi. Detto periodo di garanzia è da ritenersi in ogni caso improrogabile e fermo. Pertanto, sempre entro 30 (trenta) mesi dalla data di fabbricazione apposta sui prodotti a marchio Key Automation, il Cliente può esercitare il proprio diritto di regresso nei confronti di Key Automation. La garanzia di Key Automation - che richiede in ogni caso l'esibizione da parte del Cliente del documento fiscale di acquisto del prodotto rilasciato da Key Automation - è limitata esclusivamente alla riparazione o alla sostituzione gratuita dei pezzi riconosciuti da Key Automation come difettosi per mancanza di qualità essenziali di materiale o per deficienza di lavorazione. Il Cliente deve denunciare i vizi ed i difetti apparenti entro 8 (otto) giorni dal ricevimento, e quelli occulti entro 8 (otto) giorni dalla loro scoperta, sotto pena di decadenza. Il reclamo non potrà mai dare luogo all'annullamento o alla riduzione delle ordinazioni da parte del Cliente e tanto meno alla corresponsione di indennizzi e/o risarcimenti di sorta da parte di Key Automation, salvo dolo o colpa grave di quest'ultima. La merce contestata dovrà essere rispedita franca di ogni spesa all'indirizzo di Key Automation S.r.l. (30027 San Donà di Piave (VE), via Meucci n. 23). La garanzia di Key Automation decade se i pezzi resi come difettosi sono stati comunque manomessi o riparati. Per il materiale il cui termine di garanzia sia scaduto, fuori garanzia Key Automation garantisce la riparazione delle apparecchiature contro addebito delle spese di riparazione. Nel caso di apparecchiature non riparabili completamente o parzialmente, Key Automation provvederà alla loro sostituzione nello stato in cui si trovano, oppure, su esplicita richiesta del Cliente, effettuerà la riparazione mediante sostituzione delle parti non riparabili, addebitando al Cliente il costo delle parti fornite. Key Automation non assume alcuna responsabilità per i vizi e difetti derivanti da caso fortuito o forza maggiore, rispetto ai quali la garanzia non opera. Key Automation non assume inoltre alcuna responsabilità in ipotesi di collegamento, associazione o interazione dei propri prodotti con altri diversi prodotti non forniti da Key Automation. I prodotti Key Automation devono infatti essere utilizzati solo in associazione con prodotti Key Automation; in caso contrario, la garanzia di cui al presente articolo non sarà operante. Key Automation non assume inoltre alcuna responsabilità e non viene riconosciuta la garanzia, in caso di mancata osservanza delle istruzioni di montaggio e di collegamento elettrico, ovvero di normative elettriche o altre norme specifiche vigenti al momento dell'installazione, nonché qualora accessori e componenti elettrici o meccanici Key Automation siano stati installati, utilizzati o collegati senza rispettare gli schemi e i tipi di collegamenti per i quali sono stati concepiti, nonché qualora i prodotti Key Automation siano stati installati da personale non qualificato e privo delle necessarie competenze tecniche e requisiti di legge per un'installazione "a regola d'arte". Parimenti, Key Automation non assume alcuna responsabilità e la garanzia non opera in caso di impiego o applicazione dei prodotti per finalità non appropriate alla natura, alla capacità ed al grado di portata dei prodotti.

8. RECLAMI E RESI

Prima di spedire qualsiasi articolo a Key Automation, il Cliente deve inoltrare la richiesta attraverso il sito www.keyautomation.com accedendo al menù Supporto> Portale reso merce e attendere l'approvazione del reso e l'assegnazione di un numero identificativo; in mancanza di possesso di un account, il Cliente dovrà crearne uno cliccando su "Registrati" e fornendo tutte le informazioni richieste. La registrazione presuppone l'accettazione delle condizioni proposte in tutte le sue parti (reperibili nella Return Policy dello stesso portale).

9. CLAUSOLA RISOLUTIVA

Il mancato pagamento del prezzo o anche di uno soltanto dei ratei delle scadenze convenute e nei termini esposti in fattura oltre a far decadere il Cliente dal beneficio del termine, fa decorrere a favore di Key Automation gli interessi moratori al tasso previsto per le transazioni commerciali di cui al Decreto Legislativo n. 231/2002 e successive modifiche. Inoltre, la vendita potrà essere risolta di pieno diritto in qualsiasi momento con semplice comunicazione scritta di Key Automation al Cliente di avvalersi della presente clausola e senza necessità di alcuna formalità giudiziaria. Le merci consegnate e non pagate devono essere restituite a Key Automation a spese del Cliente. A tal fine Key Automation ed i trasportatori terzi incaricati sono autorizzati a recedere e ritirare la merce impagata dai locali dei Clienti. Non è ammessa, se non concordata per iscritto, alcuna compensazione tra eventuali crediti vantati dal Cliente nei confronti di Key Automation ed i debiti del Cliente stesso, per qualsivoglia titolo.

10. MARCHIO E SEGNI DISTINTIVI

Il Cliente è a conoscenza che i prodotti Key Automation sono oggetto di Know How e design, costituenti proprietà esclusiva di Key Automation S.r.l. È fatto espresso divieto al Cliente di violare tali diritti di Key Automation e in ogni caso di rimuovere, sopprimere o comunque alterare marchi ed altri segni distintivi o sigle di qualsiasi genere apposti ai prodotti, così come di apporne di nuovi di qualsiasi natura. Salvo autorizzazione scritta di Key Automation, è vietata ogni forma di riproduzione e utilizzo del marchio Key Automation e di ogni altro segno distintivo presente sui prodotti.

CONDIZIONI GENERALI DI VENDITA

11. RISERVA DELLA PROPRIETA'

Key Automation si riserva la proprietà della merce venduta fino ad integrale pagamento. Pertanto, fino ad avvenuto integrale pagamento del prezzo per capitale ed accessori, le merci consegnate, ovunque si trovino e anche se siano già state rivendute dal Cliente, resteranno in piena ed esclusiva proprietà di Key Automation. Gli assegni, le cambiali e le cessioni di credito non saranno considerati come pagamenti che a far data dall'effettivo incasso. In caso di mancato pagamento Key Automation potrà riprendere l'immediato possesso dei prodotti venduti ovunque si trovino. Il Cliente è obbligato a comunicare i nomi dei terzi acquirenti dei prodotti presso i quali Key Automation avrà diritto di rivenderli e di ritirarli.

12. LEGGE APPLICABILE - FORO COMPETENTE

I contratti conclusi sulla base delle presenti Condizioni Generali di Vendita sono regolati e devono essere interpretati solo ed esclusivamente secondo le Leggi italiane. Tutte le controversie che dovessero insorgere in ordine alla efficacia, validità, risoluzione, esecuzione, interpretazione delle presenti Condizioni Generali di Vendita e dei contratti conclusi sulla base delle stesse, saranno assoggettate alla giurisdizione italiana ed attribuite in via esclusiva alla competenza del Foro di Venezia, con esclusione di eventuali altri Fori alternativi o concorrenti.

13. VARIE

Key Automation non riconosce, né si ritiene vincolata a condizioni di vendita diverse da quelle indicate nei punti precedenti, salvo che le stesse non siano state accettate per iscritto. Per le vendite fatte nei Paesi comunitari ed extra-comunitari valgono le leggi dello Stato italiano. Tutti i dati sono stati redatti e controllati con la massima cura. Non ci assumiamo comunque nessuna responsabilità per eventuali errori od omissioni.

14. PRIVACY - INFORMATIVA EX ART. 13 REGOLAMENTO UE 2016/679

Utilizziamo – anche tramite collaboratori esterni – dati che riguardano il Cliente per nostre finalità amministrative e contabili. Informazioni dettagliate, anche in ordine al suo diritto di accesso e agli altri suoi diritti, sono riportate su <https://keyautomation.com/it/pages/privacy>.



KEY



ISO9001