



Icon

SOMMARIO

SOMMARIO	2
INFORMAZIONI GENERALI – INSTALLAZIONE E CABLAGGIO	3
FUNZIONALITÀ TASTI – INDICAZIONI LED	5
FUNZIONALITÀ BASE - LOGICHE	6
FUNZIONALITÀ – TASTI DI SERVIZIO	7
MODALITÀ DI PROGRAMMAZIONE	8
FUNZIONALITÀ TRASPONDER	12
FUNZIONALITÀ MICRO-USB	19

INFORMAZIONI GENERALI – INSTALLAZIONE E CABLAGGIO

Il selettore “ICON” è stato creato per poter funzionare con tutti gli operatori SESAMO, progettato per poter essere utilizzato sia dall’utente per la gestione della funzionalità della porta che dall’installatore per la regolazione dei parametri base della porta.

ICON deve essere installato sul lato interno degli edifici.



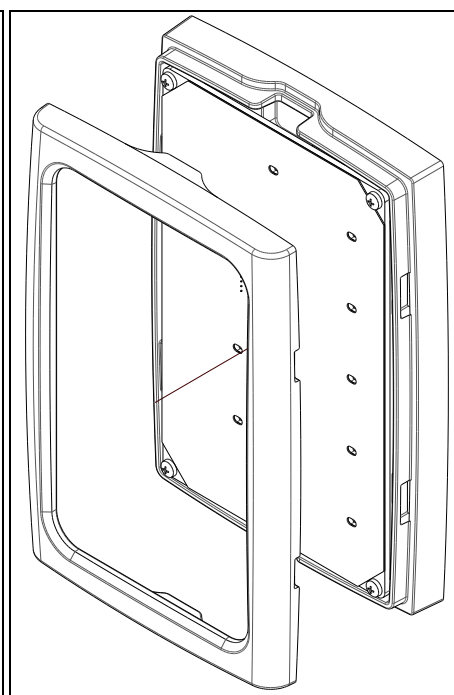
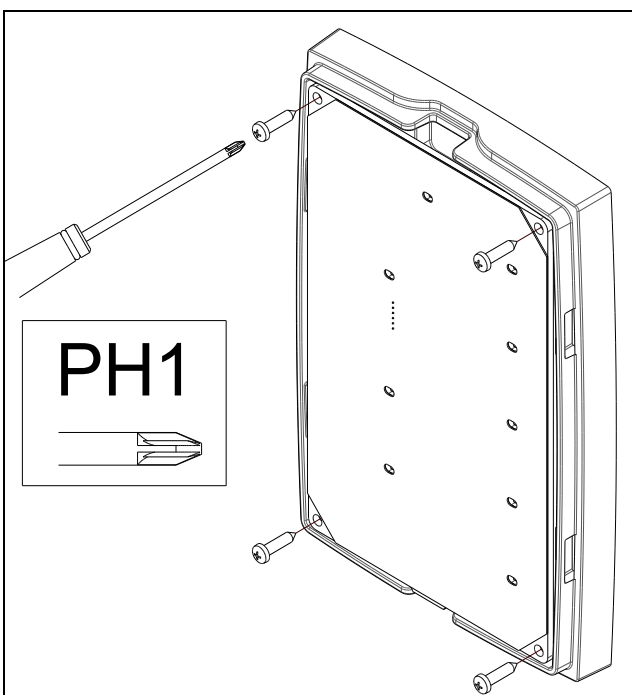
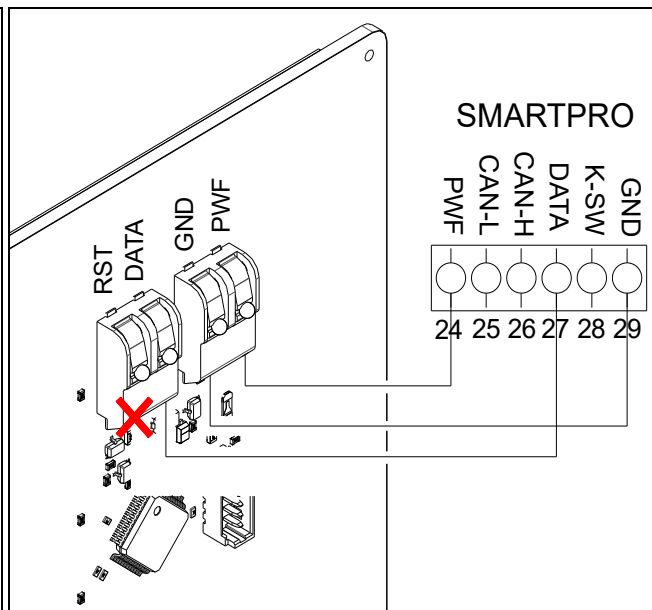
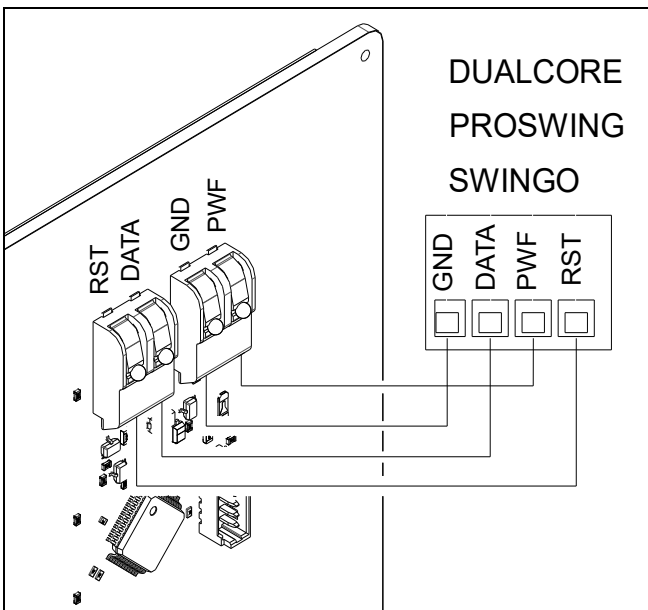
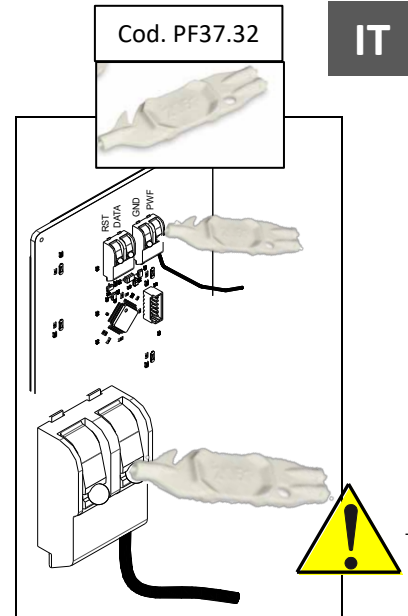
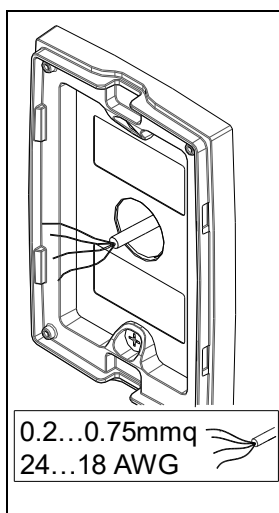
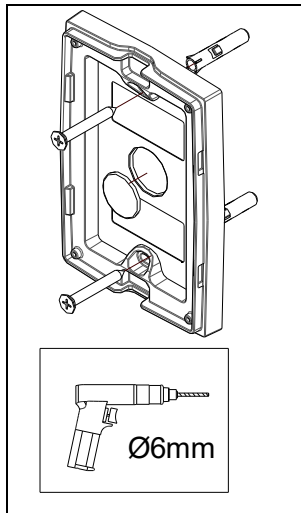
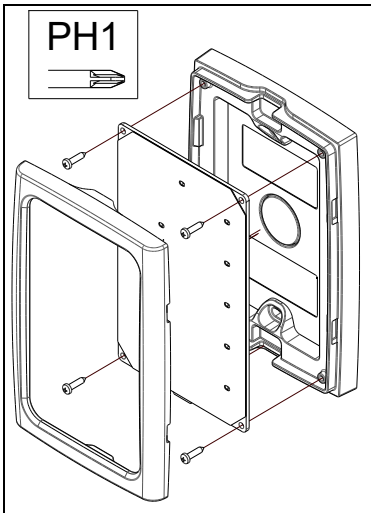

FUNZIONALITÀ TASTI – INDICAZIONI LED

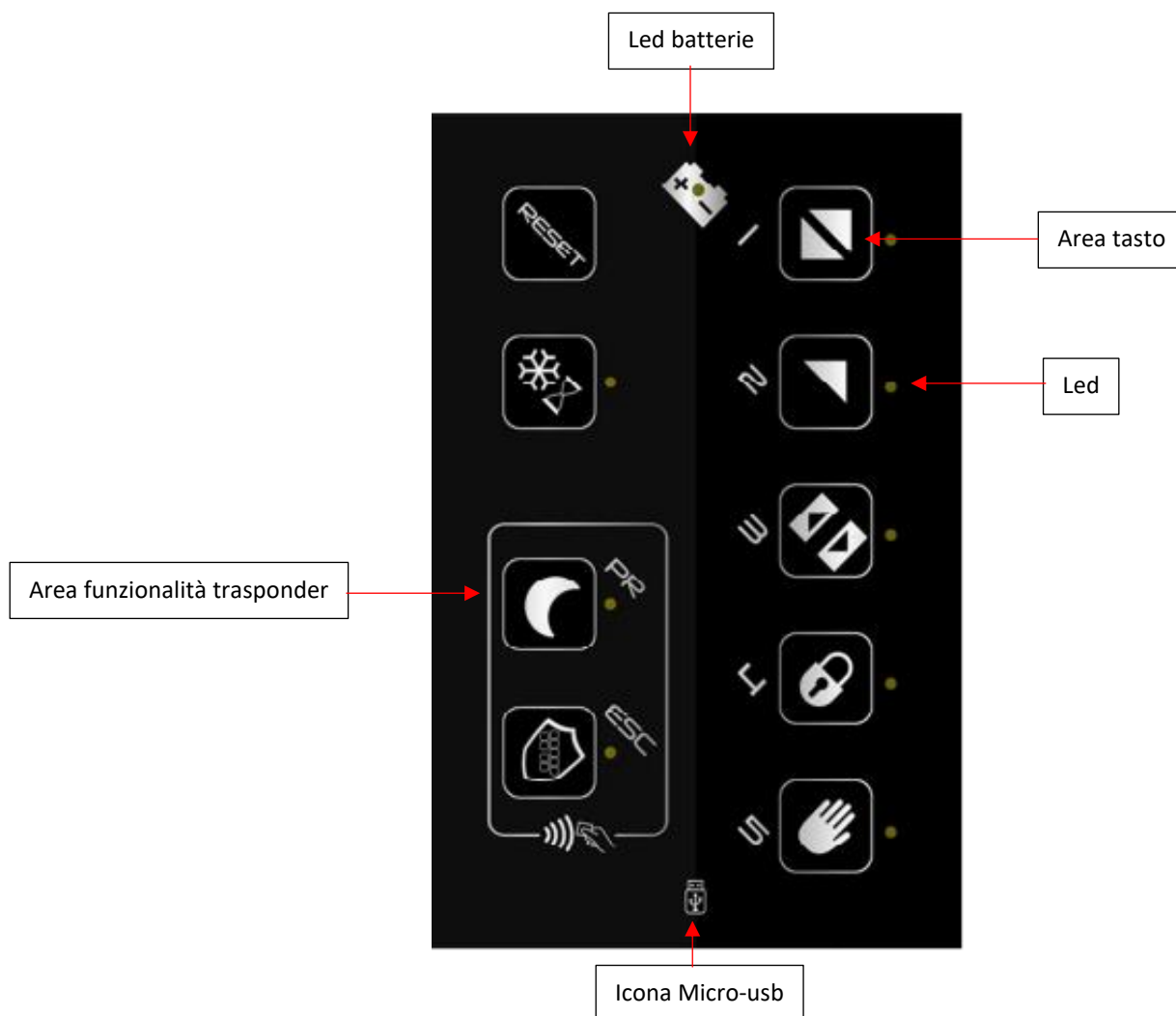

- Per l'attivazione di una logica/programmazione/scelta appoggiare il dito all'interno dell'area tasto indicata con un rettangolo
- Mantenere il dito appoggiato 1"
- I led di fianco alle aree tasto indicano, se fissi, che la logica è stata impostata correttamente.
- I led, se lampeggianti, possono avere varie indicazioni in base all'azione che si vuole compiere (verranno spiegati nei vari paragrafi dedicati alle funzionalità del selettore).
- L'icona con disegnata la batteria ed un led al centro sta ad indicare:
 - se fisso che l'automazione è alimentata batteria
 - se lampeggiante che le batterie possono essere scariche, mal funzionanti oppure un'eventuale anomalia.
- L'icona della Micro – usb sta ad indicare la presenza di una porta micro-usb. Per poter accedere togliere la scocca superiore del selettore applicata ad incastro.

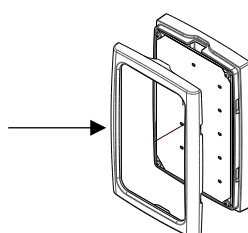

FUNZIONALITÀ BASE - LOGICHE

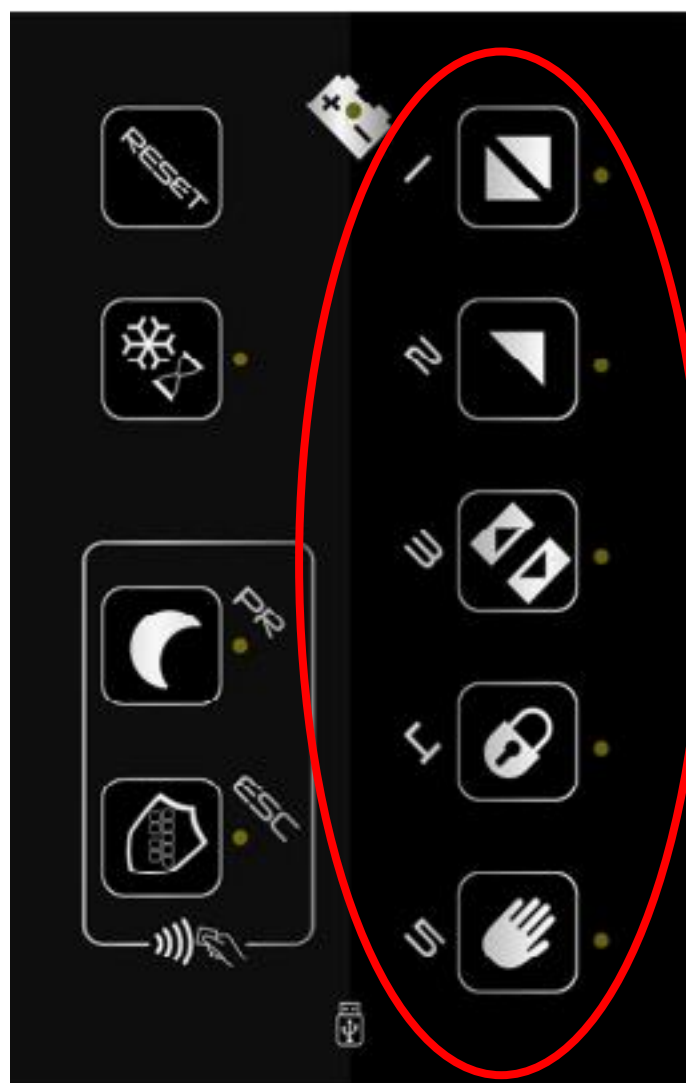

Elenco logiche impostabili:



1. 2 Radar (automatico)
2. 1 Radar (solo uscita)
3. Stop aperto
4. Stop chiuso
5. Manuale

Azioni da eseguire per poter impostare la logica scelta:

1. Appoggiare il dito nell'area tasto desiderata per 1".
2. Si sentirà 1 beep.
3. Il led si accenderà fisso.
4. Logica impostata.

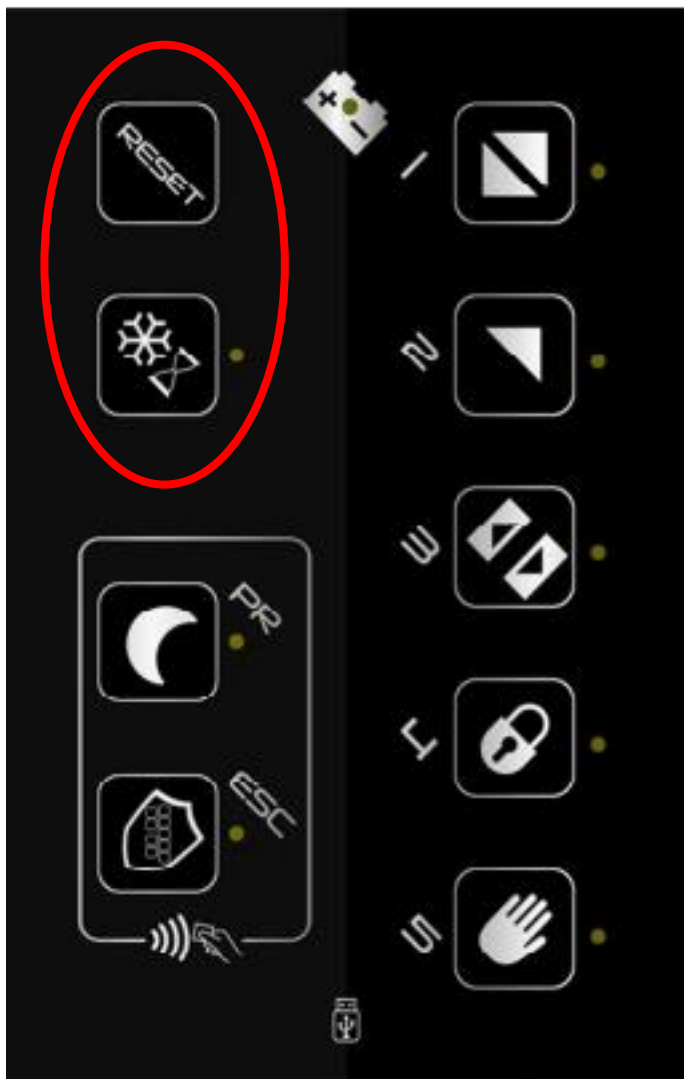
FUNZIONALITÀ – TASTI DI SERVIZIO

**Leggere attentamente le avvertenze!!!!**

1. In caso di selezione apertura parziale con logica Stop aperto già attiva sarà necessario far effettuare all'automatismo una manovra completa per rendere attive le impostazioni di apertura parziale.
 
2. In caso di Reset l'apertura parziale viene disattivata, a meno che non sia impostata (tramite Digidor) una logica dopo reset che la richieda.
 
3. La logica stop chiuso è l'unica logica non abbinabile all'apertura parziale.
 



RESET – appoggiando il dito per 3" invio un reset alla scheda

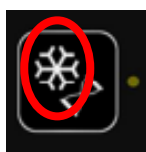

Per scorrevole: appoggiando il dito (1 beep più led fisso) abbinò la logica "apertura parziale" alla logica Preimpostata in precedenza (sul selettore mi troverò due led accesi, uno sulla logica e l'altro sull'icona fiocco di neve)

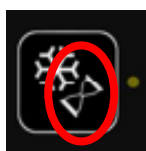

Per battente: funzione non gestita.

MODALITÀ DI PROGRAMMAZIONE

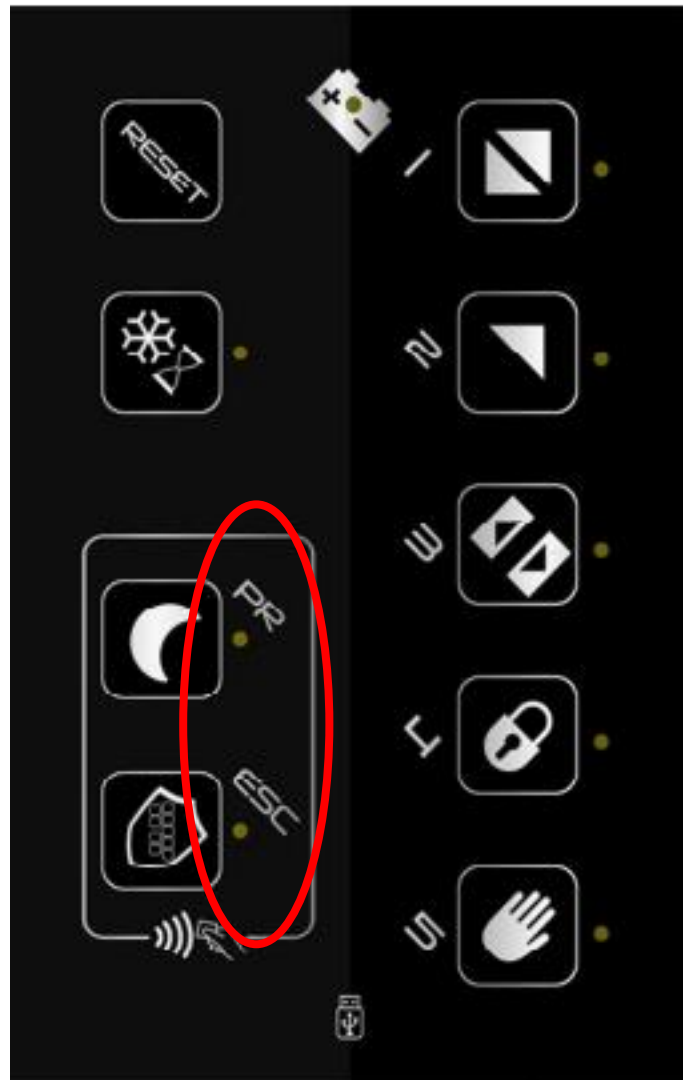

Per poter entrare nella modalità di programmazione:

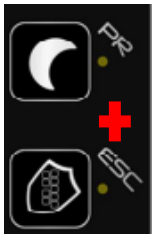

PR+ESC *contemporaneamente* :

appoggiando le dita sui due tasti contemporaneamente per più di 3" (1 beep come indicazione) si entra nel menù di programmazione del selettore da dove si possono regolare alcuni parametri base. (vedere elenco con relativa sequenza spiegata di seguito).

**ATTENZIONE!!!**

Capisco di essere entrato nel menù di programmazione perché tutti i led lampeggiano.

Sequenza per la regolazione dei parametri:

In questa fase sono all'interno della programmazione e tutti led stanno lampeggiando – scegliere il parametro da impostare appoggiando il dito sul tasto corrispondente.

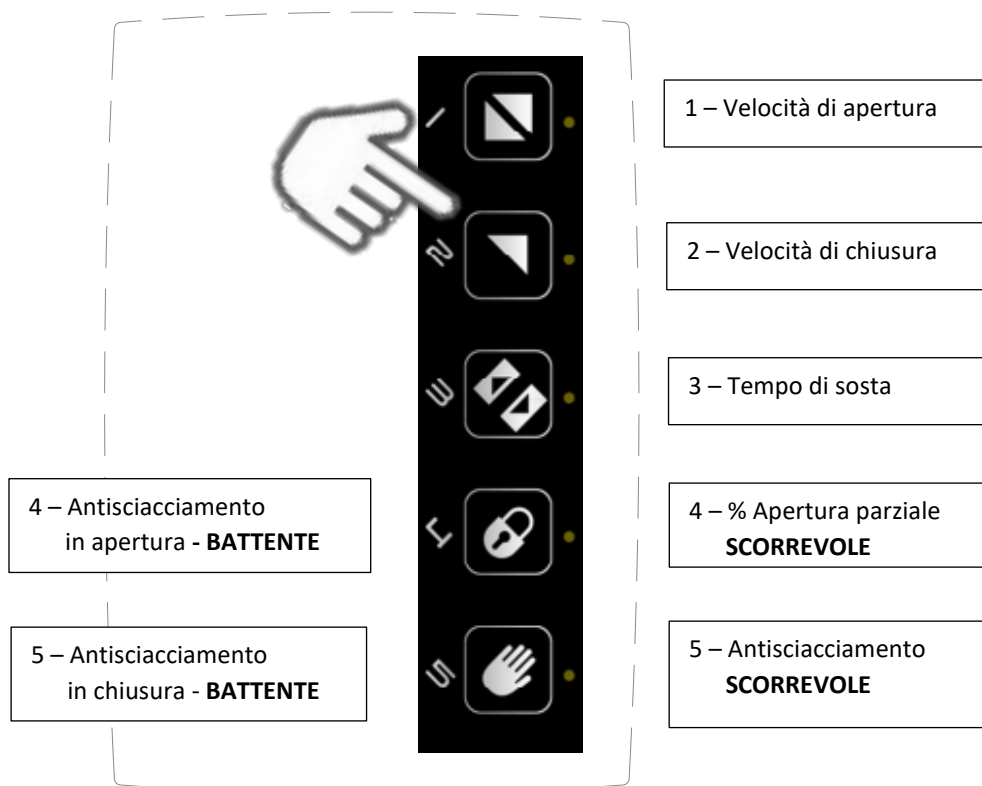

Una volta scelto il parametro da regolare i led accesi mi indicheranno il livello di regolazione (1 minimo – 5 massimo – vedi tabelle per riferimenti automazione/valori). Appoggiando il dito sul tasto, aumento (se il led non è acceso) o diminuisco (se il led è acceso) il livello di regolazione

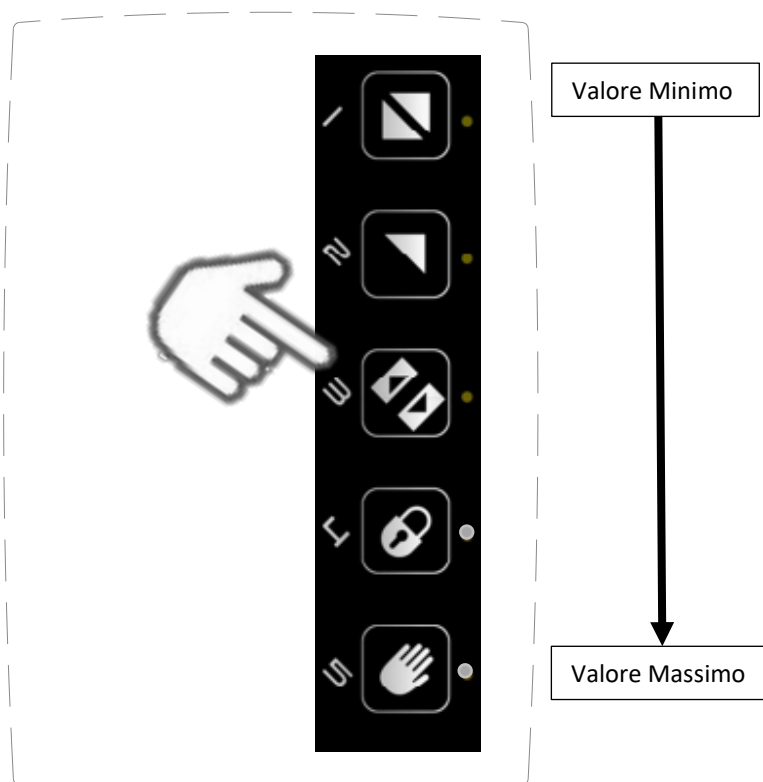

Dopo aver regolato il parametro scelto per poter memorizzare la regolazione:

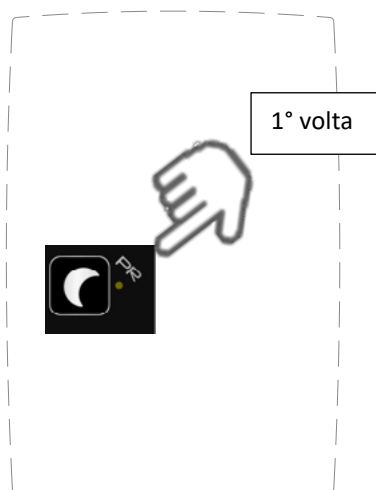

Appoggiando il dito una volta **MEMORIZZO SOLO LA REGOLAZIONE IMPOSTATA**, torno in automatico alla modalità di scelta del parametro (per poter scegliere ed impostare, in caso di necessità, un altro parametro).

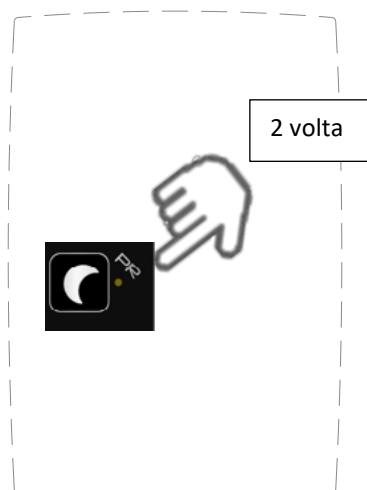

Appoggiando il dito una seconda volta **ATTIVO I VALORI IMPOSTATI** e torno alla selezione logiche

Nel caso in cui non volessi memorizzare il parametro regolato:

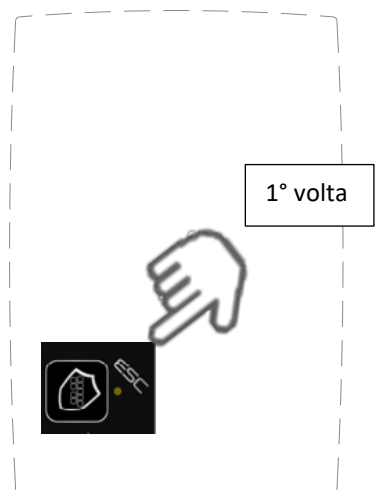

Appoggiando il dito una volta **ESCO SENZA IMPOSTARE**, torno in automatico alla modalità di scelta del parametro (per poter scegliere ed impostare, in caso di necessità, un altro parametro).

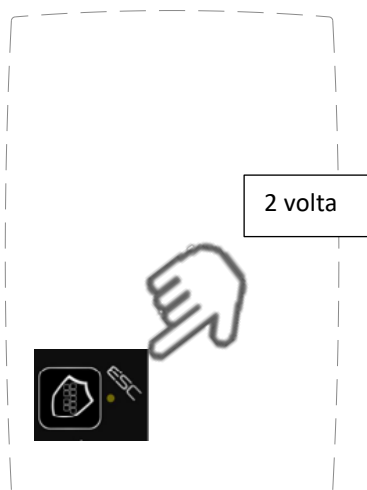

Appoggiando il dito una seconda volta **TORNO ALLA SELEZIONE LOGICHE SENZA ATTIVARE NULLA**

Tabella regolazioni parametri in base all'automazione installata

Dualcore – scorrevoli

N	Descrizione	Livelli				
		1	2	3	4	5
1	Velocità di apertura	100mm/s	250mm/s	400mm/s	550mm/s	700mm/s
2	Velocità di chiusura	100mm/s	200mm/s	300mm/s	400mm/s	-
3	Tempo di sosta	0"	1"	3"	5"	10"
4	% Apertura parziale	30%	40%	50%	60%	70%
5	Antisciacciamento	1	3	5	7	9

Smartpro / Proswing – battenti

N	Descrizione	Livelli				
		1	2	3	4	5
1	Velocità di apertura	20°/s	30°/s	40°/s	50°/s	60°/s
2	Velocità di chiusura	10°/s	20°/s	30°/s	35°/s	40°/s
3	Tempo di sosta	0"	1"	3"	5"	10"
4	Antisciacciamento in apertura	1	3	5	7	9
5	Antisciacciamento in chiusura	1	3	5	7	9

Swingo – battente

N	Descrizione	Livelli				
		1	2	3	4	5
1	Velocità di apertura	20°/s	30°/s	40°/s	50°/s	-
2	Velocità di chiusura	10°/s	20°/s	30°/s	35°/s	40°/s
3	Tempo di sosta	0"	1"	3"	5"	10"
4	Antisciacciamento in apertura	1	3	5	7	9
5	Antisciacciamento in chiusura	1	3	5	7	9

FUNZIONALITÀ TRASPONDER

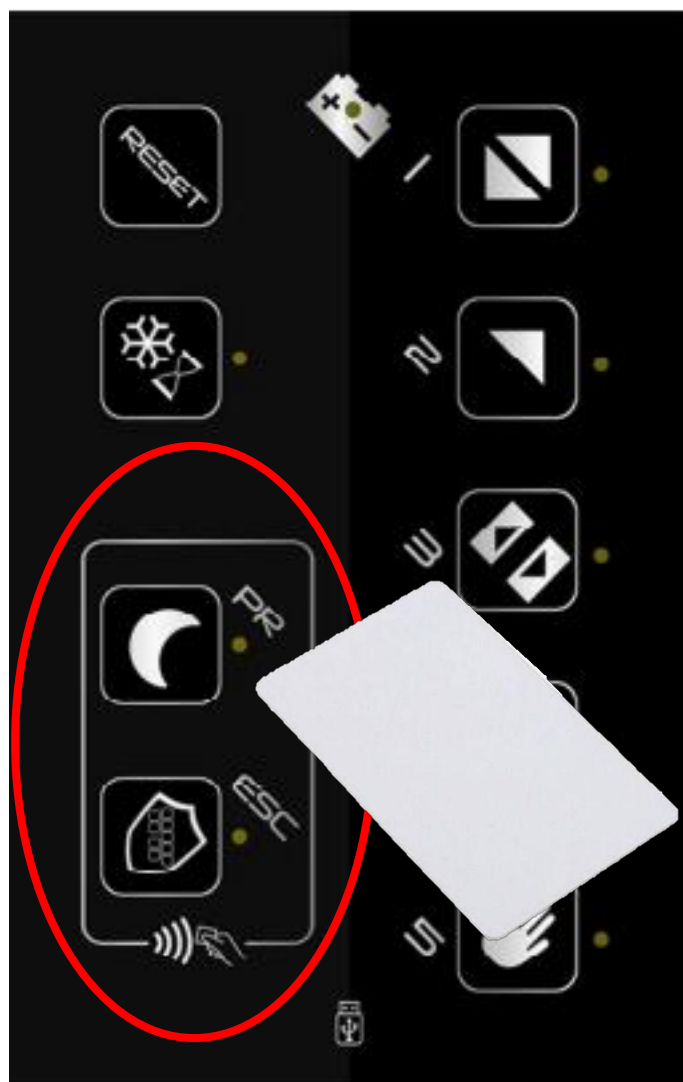

L'area cerchiata in rosso indica la zona dove avvicinare il Tag per l'utilizzo, **in qualsiasi altra zona del selettore il TAG non funzionerà**, le due icone indicano:

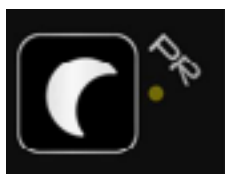

Funzione primo ingresso / blocco notturno

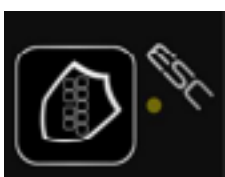

Funzione blocco tastiera



Attenzione leggere attentamente i seguenti punti:

1. Numero di TAG utilizzabili = 3
2. I TAG sono già abilitati di fabbrica con la funzionalità 2
3. Nel caso in cui l'installatore si trovasse con dei TAG non abilitati oppure volesse cambiare la funziona preimpostata seguire le operazioni descritte a pag.14.
4. Per modificare l'impostazione di fabbrica del TAG bisogna prima fare la procedura di cancellazione, vedi pag.15
5. Nelle automazioni Proswing e Swingo la funzione **TAG NON È FUNZIONANTE!!!!**
6. Per capire se un TAG è abilitato basta avvicinarlo alla zona dedicata:
 - se si sente un suono lungo indica che non è abilitato
 - se si sente 1 beep e si imposta la funzione o lampeggiano le due funzioni alternare (il lampeggio alternato indica la possibilità di scegliere una delle due funzioni da impostare) indica che è abilitato.
7. Funzioni dei TAG (impostabili solo su scheda elettronica dell'automazione e solo dall'installatore):
 - 0 = Blocco e sblocco tastiera
 - 1 = Attivazione / Disattivazione primo ingresso – blocco notturno
 - 2 = Abilitazione ad entrambe le funzioni

Configurazione TAG:



Necessario l'intervento dell'installatore in quanto vanno abilitati con un'interazione tra scheda elettronica dell'automazione e selettore ICON.

Sequenza:

Cercare A.t. (Add-tag) su menu scheda – premere ENTER

Entrare nel menù e selezionare la tipologia di TAG che voglio abilitare (0,1,2) – premere ENTER

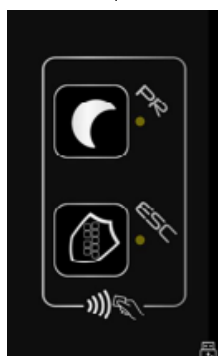
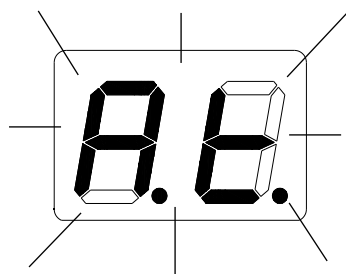
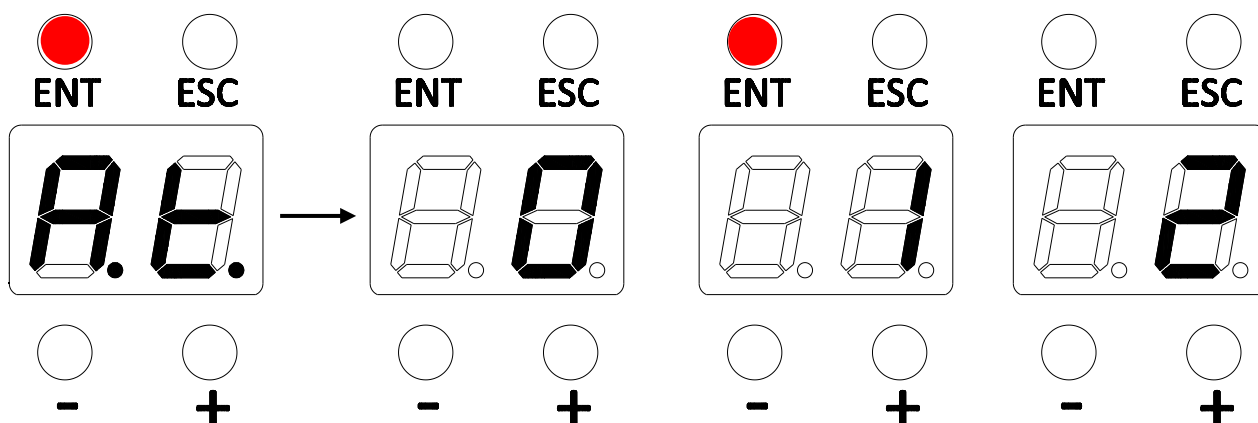

Sul display della scheda inizierà a lampeggiare la scritta A.t. mentre sul selettore inizieranno a lampeggiare i due led delle area TAG alternati.

Tutto questo indica che si è pronti per la memorizzazione del TAG.

Il TAG che verrà abilitato con la funzione scelta in precedenza sulla scheda.

Per abilitarlo avvicinare la tessera nell'area dedicata, si sentiranno n.3 beep e il TAG sarà abilitato.

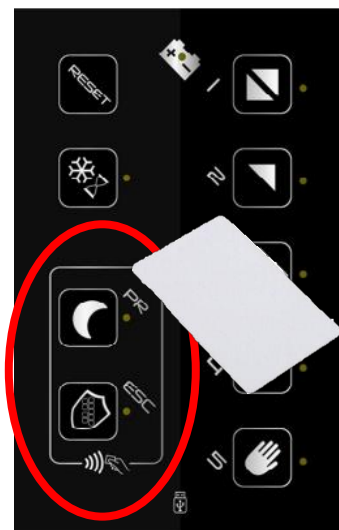

Una volta abilitati tutti i TAG per uscire dalla programmazione premere ENTER oppure ESC

Cancellazione dei TAG abilitati:



Necessario l'intervento dell'installatore in quanto vanno disabilitati con un'interazione tra scheda elettronica dell'automazione e selettore ICON.

è possibile cancellare l'abilitazione dei TAG nella seguente modalità:

Cercare d.t. (delete-tag) su menu scheda – premere ENTER per 5" in automatico tutti i TAG memorizzati verranno disabilitati.

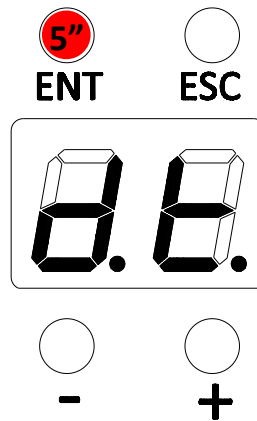

I TAG NON si possono disabilitare singolarmente, bisogna disabilitarli tutti e riabilitare quelli desiderati.

Necessario l'intervento dell'installatore

Utilizzo dei TAG abilitati:

TAG abilitato con valore 0 = Funzione Blocco e sblocco tastiera



Se il blocco tastiera non ancora attivato:
avvicinare 1 volta il TAG ed attivo la funzione blocco tastiera (1 beep - il led vicino all'icona si accende).

Se il blocco tastiera è attivato:
avvicinare 1 volta il TAG e disattivo la funzione blocco tastiera (1 beep – il led vicino all'icona si spegne).

TAG abilitato con valore 1 = Attivazione / Disattivazione primo ingresso – blocco notturno



Se il primo ingresso non è ancora attivato:
avvicinare 1 volta il TAG ed attivo la funzione di primo ingresso (1 beep - il led vicino all'icona si accende).

Se il primo ingresso è attivato:
avvicinare 1 volta il TAG e disattivo la funzione di primo ingresso (1 beep – il led vicino all'icona si spegne).



ATTENZIONE!!!! QUANDO ATTIVO LA LOGICA DI PRIMO INGRESSO DAL SELETTORE IL LED DELL'ICONA SARA' FISSO E POTRO' DISATTIVARLA CON LA MIA TESSERA TAG. SE, INVECE, TROVO LA LOGICA ATTIVA MA CON IL LED LAMPEGGIANTE MI STA AD INDICARE CHE È STATA INSEIRTA CON UN CONTATTO CHIAVE È NON POTRO' DISATTIVARLA CON LA MIA TESSERA.

TAG abilitato con valore 2 = Abilitazione ad entrambe le funzioni: blocco tastiera + primo ingresso – seguire tabella

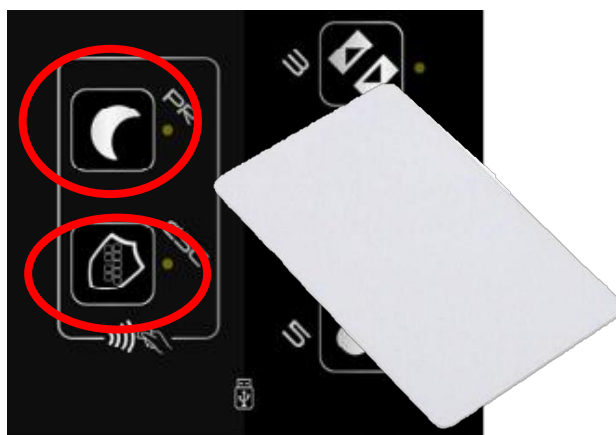

Caso A: Nessuna funzione impostata sul selettore

1 – Avvicinare TAG



2 – Lampeggio alternato dei led

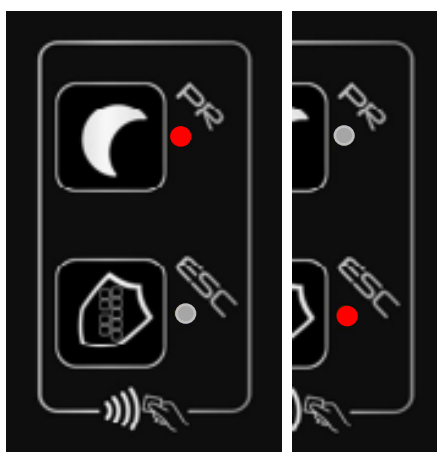

3 – Appoggiare il dito sulla funzione da impostare



Questa procedura è da utilizzare sempre per attivare una funzione

Caso B: Una funzione già impostata esempio “Primo ingresso”

1 – Avvicinare TAG



2 – Lampeggio alternato dei led

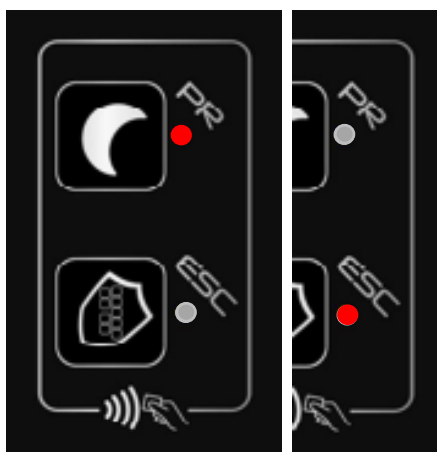

3 – Appoggiare il dito sulla funzione impostata



Questa procedura è da utilizzare sempre per disattivare una funzione

Caso C: Una funzione già impostata esempio "Primo ingresso"

1 – Avvicinare TAG



2 – Lampeggio alternato dei led

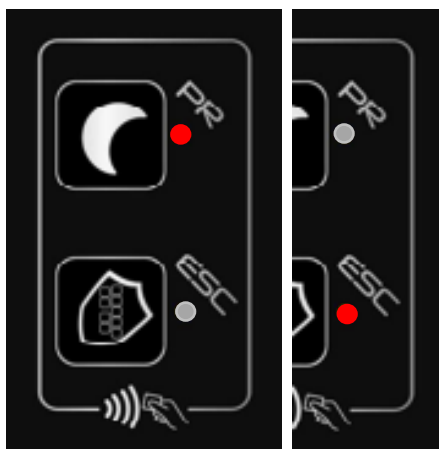

3 – Appoggiare il dito sulla funzione non ancora impostata

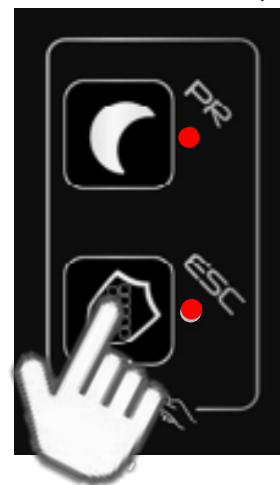

Questa procedura è da utilizzare sempre per attivare anche la funzione non ancora impostata

Caso D: Entrambe le funzioni impostate

1 – Avvicinare TAG



2 – Lampeggio alternato dei led

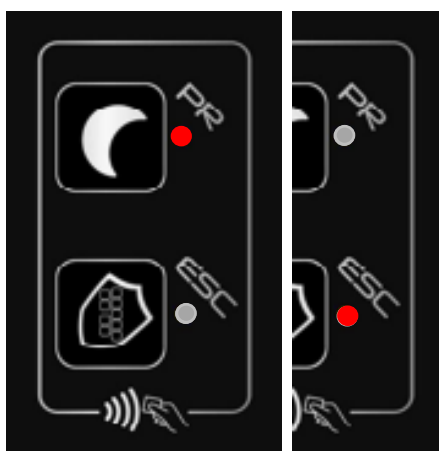

3 – Appoggiare il dito sulla funzione che si vuole disattivare



Se si ripete la sequenza e si appoggia il dito sull'altra icona della funzione attiva anche quella verrà disattivata.



ATTENZIONE!!!! QUANDO ATTIVO LA LOGICA DI PRIMO INGRESSO DAL SELETTORE IL LED DELL'ICONA SARA' FISSO E POTRO' DISATTIVARLA CON LA MIA TESSERA TAG. SE, INVECE, TROVO LA LOGICA ATTIVA MA CON IL LED LAMPEGGIANTE MI STA AD INDICARE CHE È STATA INSEIRTA CON UN CONTATTO CHIAVE È NON POTRO' DISATTIVARLA CON LA MIA TESSERA.

FUNZIONALITÀ MICRO-USB



Per poter accedere alla porta micro-usb togliere la scocca frontale agendo con un cacciavite negli appositi scatti indicati nella figura con delle frecce.



La porta micro-usb è ad uso esclusivo per il collegamento, mediante cavi commerciali non forniti, del Digidor oppure Digidor T oppure Digidor BT (**ESCLUSA FUNZIONE BLUETOOTH – NON FUNZIONANTE**). Una volta collegato il Digidor sarà funzionante ed utilizzabile (per funzionalità vedi manuale Digidor).



ATTENZIONE!!!!!! Nella Micro-usb **NON è possibile** collegare le seguenti periferiche:

- PC
- Chiavette USB
- Selettore ICON

ATTENZIONE! Questo prodotto rientra nel campo di applicazione della Direttiva 2012/19/UE riguardante la gestione dei rifiuti di apparecchiature elettriche ed elettroniche (RAEE). L'apparecchio non deve essere eliminato con gli scarti domestici in quanto composto da diversi materiali che possono essere riciclati presso le strutture adeguate. Informarsi attraverso l'autorità comunale per quanto riguarda l'ubicazione delle piattaforme ecologiche atte a ricevere il prodotto per lo smaltimento ed il suo successivo corretto riciclaggio. Si ricorda, inoltre, che a fronte di acquisto di apparecchio equivalente, il distributore è tenuto al ritiro gratuito del prodotto da smaltire. Il prodotto non è potenzialmente pericoloso per la salute umana e l'ambiente, non contenendo sostanze dannose come da Direttiva 2011/65/UE (RoHS), ma se abbandonato nell'ambiente impatta negativamente sull'ecosistema.



Il simbolo del bidone barrato indica la rispondenza di tale prodotto alla normativa relativa ai rifiuti di apparecchiature elettriche ed elettroniche. L'abbandono nell'ambiente dell'apparecchiatura o lo smaltimento abusivo della stessa sono puniti dalla legge.

C187630_01_MAN_IC_I_20_02_23



SESAMO srl
Str. Gabannone, 8/10
15030 Terruggia (AL) Italy
Tel: +39 0142 403223
Fax: +39 0142 403256
www.sesamo.eu